

ÉCLAIRAGE EXTÉRIEUR À DIODES ÉLECTROLUMINESCENTES

Wall Pack ajustable | Alimentation et CCT commutables

Les projecteurs muraux orientables Fogo sont des luminaires à haut rendement dotés d'une coque en aluminium moulé sous pression et d'une finition usinée. Grâce à une tête réglable, le faisceau peut être orienté dans plusieurs positions pour répondre à différents besoins. Le luminaire est commutable en puissance et en intensité, avec une plage de tension d'entrée de 120 à 347 V, ce qui permet de l'adapter à un large éventail de projets et d'applications. Applications : Contour de bâtiment | places de parking | Alleyway | Porte de garage

	DATE	QTÉ	ACC. QTÉ	TYPE
PROJET				
PN				
ACCESSOIRES PN				
NOTES				

MENU DYNAMIQUE

Informations sur les commandes	Page 2
Dimensions	Page 3
Accessoires	Page 4
Données photométriques	Page 5

[Lien vers les instructions d'installation](#)

CARACTÉRISTIQUES TECHNIQUES

Tension d'entrée	120-277/347V
Facteur de puissance	>0.9
Distorsion harmonique totale	<20%
Gradation	Gradation 0-10V
CRI	80 CRI
CCT	<div style="display: flex; gap: 10px;"> <div style="border: 1px solid black; border-radius: 50%; width: 20px; height: 20px; background-color: #ffff00; display: flex; align-items: center; justify-content: center;">30K</div> <div style="border: 1px solid black; border-radius: 50%; width: 20px; height: 20px; background-color: #add8e6; display: flex; align-items: center; justify-content: center;">40K</div> <div style="border: 1px solid black; border-radius: 50%; width: 20px; height: 20px; background-color: #4682b4; display: flex; align-items: center; justify-content: center;">50K</div> </div>
Efficacité	~120 lm/W
Puissance	10/15/25W 45/60/70W
Plage de température ambiante	De -40°C à 70°C
Options de montage	Montage mural
Finition de l'appareil	Noir Blanc Bronze
Contrôles	Cellule photoélectrique Batterie de secours
Protection de l'environnement	IP65 ; résistance à l'eau et à la poussière IK08 ; résistance aux chocs
Distribution	65°X95°
Lentille	Oculaire en polycarbonate



CARACTÉRISTIQUES DU PRODUIT



CERTIFICATIONS DE PRODUITS



Produit qualifié par le Design Lights Consortium® (DLC). Toutes les versions de ce produit peuvent ne pas être qualifiées DLC. Veuillez consulter la liste des produits qualifiés DLC sur le site www.designlights.org/QPL pour vérifier quelles versions sont qualifiées" [page 2](#)

GARANTIE DU SYSTÈME - 5 ANS

Eralux garantit les pilotes, les LED et les cartes défectueuses pendant 5 ans à compter de la date d'achat. Cette garantie n'est valable que si l'appareil est installé et utilisé conformément aux guides d'installation et aux spécifications. En cas de défaut, Eralux enverra gratuitement les pilotes et les cartes avec des instructions de remplacement complètes ainsi que des instructions sur l'utilisation de l'appareil le retour des pièces défectueuses à Eralux.

ENTRETIEN DU LUMEN - L70 à 50 000 heures

Conforme aux directives publiées par l'Illuminating Engineering Society (IES), pour un rendement lumineux initial de 70 % et 50 000 heures de fonctionnement, à une température ambiante de 25°C.



GUIDE DE COMMANDE

AE-WP-FG-		-TCP	-CA		
AE-WP-FG- ERALUX FOGO Applique murale d'extérieur	25W 25W/20W/15W 3 000/2 400/1 800 lm	-TCP Sélectionnable 30/40/50K	-CA 120-277/347 vac	-D Gradation 0-10V	-BK Noir
	75W 75W/60W/45W 9 000/7 200/5 400 lm			-P Cellule photoélectrique	-BZ Bronze
				-EM Batterie d'urgence	-WH Blanc

Famille de luminaires

Puissance

CCT

Tension d'entrée

Contrôle

Finition

NOTES

Batterie de secours 15W
La boîte de jonction extérieure est fournie avec la batterie de secours.

DIMENSIONS

AE-WP-FG-XXW-TCP-CA-X-XX

25W

75W

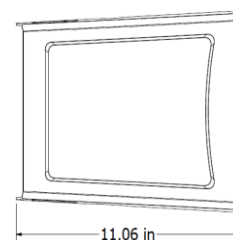
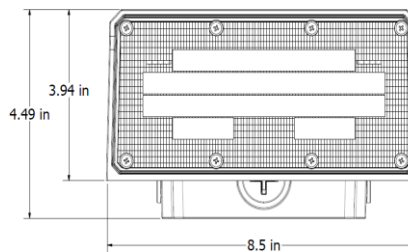
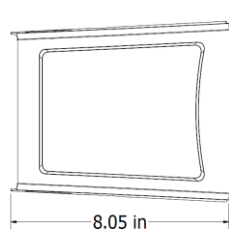
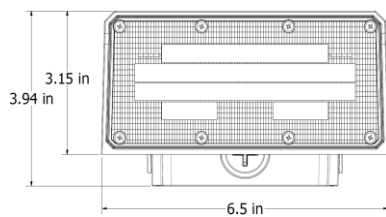

Installation de la plaque arrière

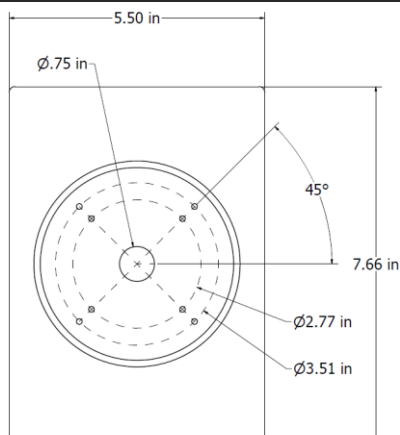

CONTRÔLES**CONDUCTEUR DE LED D'URGENCE**

BLD-HM15D-YYY

**SPECIFICATION**

Tension d'entrée	100-347Vac
Puissance Fréquence	50/60HZ
Tension de sortie	170V DC
Température ambiante	0°C à 50°C 30°F à 122°F
Puissance de sortie	15W
Installation	Télécommande avec boîte de jonction extérieure

Le pilote de secours à LED de la série BLD-HMXXD-YYY est homologué UL pour les installations sur le terrain et en usine. Il passe en mode d'urgence en cas de panne de courant, fournissant jusqu'à 90 minutes d'éclairage. Avec une batterie, un chargeur et un convertisseur intégrés, il fournit une puissance constante de 6-25W à 170VDC. Il est idéal pour les luminaires LED d'intérieur à gradation 0-10V, tels que les panneaux plats, les troffers, les downlights et les bandes lumineuses linéaires.

**NOTES**

La boîte de jonction extérieure est fixée au mur à proximité du luminaire.

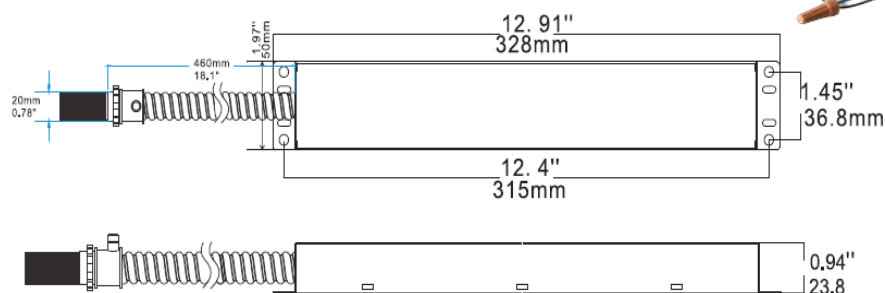
DIMENSIONS

DONNÉES PHOTOMÉTRIQUES

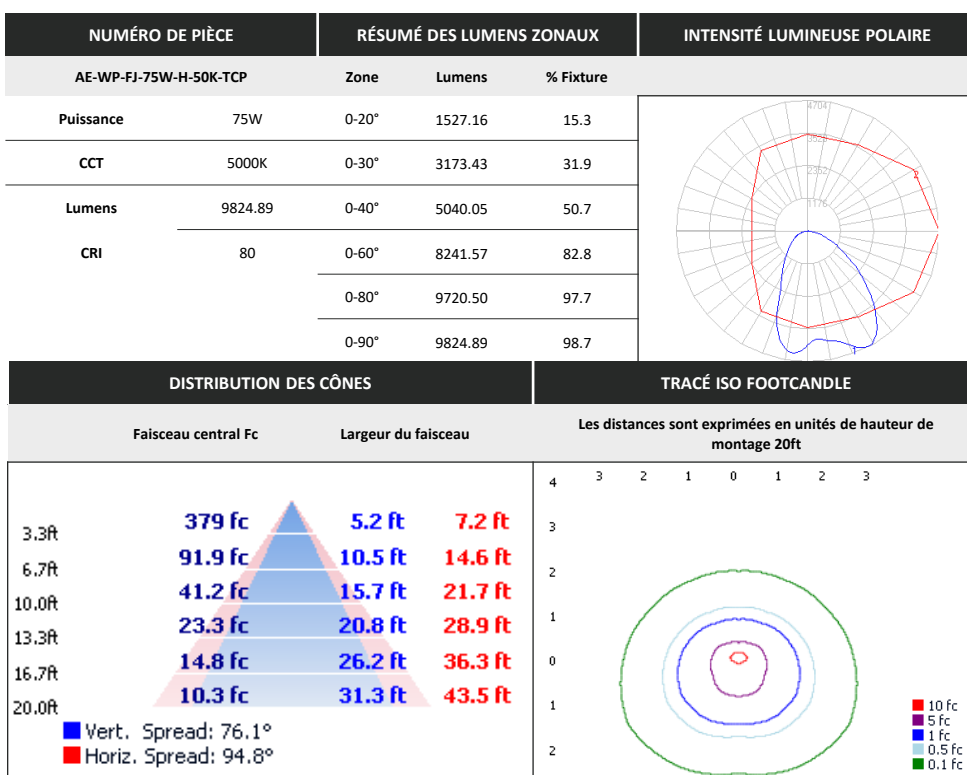
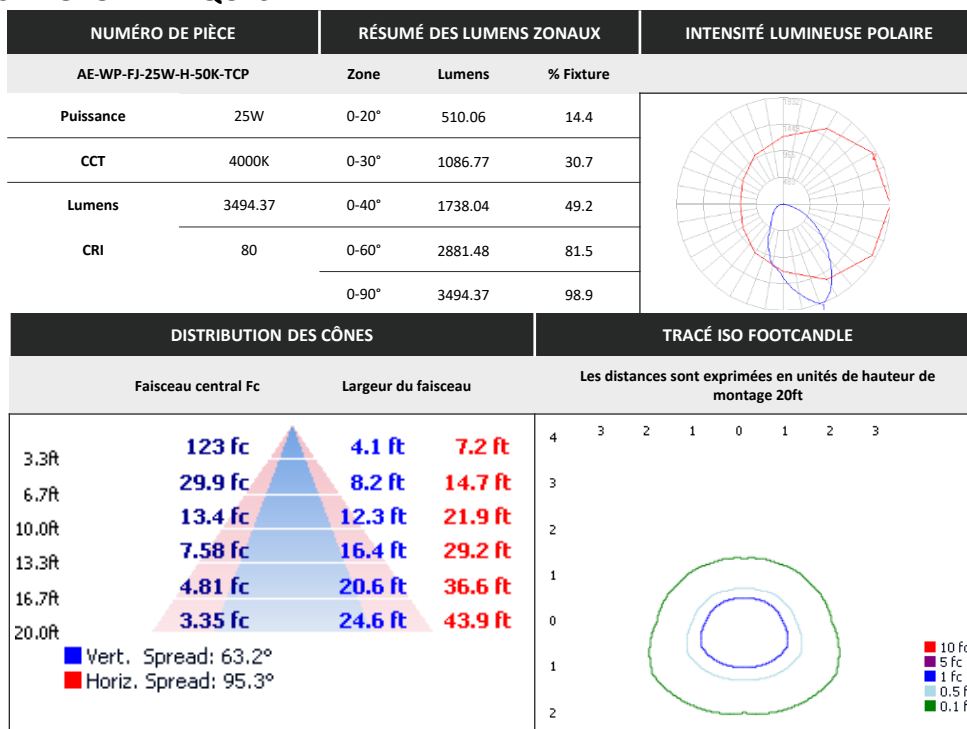

VUE D'ENSEMBLE



Conception innovante

- Aluminium moulé sous pression pour une meilleure gestion de la chaleur, étanchéité renforcée pour résister aux conditions météorologiques difficiles.
- La tête de la lampe est facile à régler et peut être manipulée de 0 à 90 degrés.



Protection de l'environnement

- Protégé contre la pénétration de la poussière.
- Protégé contre les jets d'eau
- Résistant aux chocs



Accessoires

- Cellule photoélectrique 120-347V
- Batterie de secours intégrée



Batterie de secours



Cellule photoélectrique



Options multiples



- CCT commutable ; 30/40/50K
- Finition noire, blanche et bronze
- Puissance commutable : 15/20/25W ou 45/60/75W



Tests et certifications



Réglable

- L'angle d'inclinaison est compris entre 0 et 90°.

MODÈLE DLC	ID PRODUIT
AE-WP-FG-75W-TCP-CA-[D,P]-[Blank, BZ,BK,WH]	S-LWCZFF
AE-WP-FG-25W-TCP-CA-[D,P]-[Blank, BZ,BK,WH]	S-NCFHL7

