

# ZORRO MAX

eralux®

## ÉCLAIRAGE EXTÉRIEUR À DIODES ÉLECTROLUMINESCENTES

### Éclairage de zone | CCT et puissance commutables | 500/400/300W

Le ZORRO Max est une extension de la famille Zorro. Ce luminaire offre des options de puissance et de CCT sélectionnables. Il offre également de multiples options de montage et différents modèles de distribution de la lumière, ce qui vous permet de personnaliser vos besoins en matière d'éclairage extérieur. Chaque appareil est livré en standard avec un socle NEMA à 3 broches et un SPD 20kV.

Applications : Concessionnaire automobile | Commerce de détail | Commercial | Parking de campus

DATE	QTÉ	ACC. QTÉ	TYPE
<b>PROJET</b>			
PN			
<b>ACCESSOIRES</b> PN			
NOTES			



### MENU DYNAMIQUE

Informations sur les commandes	<a href="#">Page 2</a>
Dimensions	<a href="#">Page 3</a>
Contrôles	<a href="#">Page 5</a>
Données photométriques	<a href="#">Page 7</a>

[Lien vers les instructions d'installation](#)

### CARACTÉRISTIQUES TECHNIQUES

Tension d'entrée	120-277/347V
Facteur de puissance	>0.9
Distorsion harmonique totale	<20%
Gradation <a href="#">Page 5</a>	Gradation 0-10V
CRI	80 CRI
CCT	<div style="display: flex; gap: 10px;"> <div style="border: 1px solid black; border-radius: 50%; width: 20px; height: 20px; background-color: #fff9c4; display: flex; align-items: center; justify-content: center;">30K</div> <div style="border: 1px solid black; border-radius: 50%; width: 20px; height: 20px; background-color: #e0e0e0; display: flex; align-items: center; justify-content: center;">40K</div> <div style="border: 1px solid black; border-radius: 50%; width: 20px; height: 20px; background-color: #e0e0e0; display: flex; align-items: center; justify-content: center;">50K</div> </div>
Efficacité	~135-150 lm/W
Puissance	300 400 500W
Plage de température ambiante	-40°C à 50°C
Options de montage	Montage mural   en surface   sur poteau
Supports de montage	Fixation par emboîtement   directe   étrier   étrier en U
Finition de l'appareil	Bronze 
Contrôles	Détecteur de mouvement   Cellule photoélectrique
Protection de l'environnement	IP65 ; résistance à l'eau et à la poussière IK08 ; résistance aux chocs Protection contre les surtensions de 20KV
Distribution	T3      T4      T5



### CARACTÉRISTIQUES DU PRODUIT



### CERTIFICATIONS DE PRODUITS



### GARANTIE DU SYSTÈME - 5 ANS

Eralux garantit les pilotes, les LED et les cartes défectueuses pendant 5 ans à compter de la date d'achat. Cette garantie n'est valable que si l'appareil est installé et utilisé conformément aux guides d'installation et aux spécifications. En cas de défaut, Eralux enverra gratuitement les pilotes et les cartes avec des instructions de remplacement complètes ainsi que des instructions sur le retour des pièces défectueuses à Eralux.

### ENTRETIEN DU LUMEN - L70 à 50 000 heures

Conforme aux directives publiées par l'Illuminating Engineering Society (IES), pour un rendement lumineux initial de 70 % et 50 000 heures de fonctionnement, à une température ambiante de 25°C.

## ÉCLAIRAGE EXTÉRIEUR À DIODES ÉLECTROLUMINESCENTES

Éclairage de zone | CCT et puissance commutables | 500/400/300W



### GUIDE DE COMMANDE

<b>AE-OD-ZRX</b>		<b>-CA</b>				
<b>AE-OD-ZRX</b> ERALUX ZORRO ELITE MAX Luminaire d'extérieur	<b>-500W<sup>1</sup></b> 500/400/300W 75 000/60 000/45 000 lm 3000/4000/5000K <sup>2</sup> CCT commutable	<b>-CA</b> 120- 277/347Vac	<b>-D</b> 0-10V Gradation <b>-P</b> Cellule photoélectrique <b>-MS</b> Détecteur de mouvement	<b>-T3</b> Type 3 <b>-T4</b> Type 4 <b>-T5</b> Type 5	<b>-A</b> Emboîteur <b>-B</b> Montage direct <b>-C</b> Montage de l'étrier <b>-D</b> Pas de montage <b>-E</b> Support de projecteur en U	<b>-BZ</b> Finition bronze RAL 8019

Famille de  
luminaires

Puissance CCT

Tension

Contrôle

Distribution

Montage

Finition

### NOTES

1. Le projecteur est fourni par défaut avec un récepteur à 3 broches et un capuchon de court-circuit.
2. Si vous souhaitez un autre type de prise, veuillez contacter l'usine.



### GUIDE DE COMMANDE - ACCESSOIRES

<b>OD-ZRX</b>		
<b>OD-ZRX</b> ERALUX ZORRO MAX Luminaire d'extérieur	<b>-BSH</b> SHIELD DE RETOUR  <b>-SSHR</b> BOUCLIER LATÉRAL DROIT  <b>-SSHRL</b> BOUCLIER LATÉRAL GAUCHE	<b>-BZ</b> Bronze

Famille d'accessoires

Accessoire

Finition

### NOTES

1. Les boucliers sont commandés séparément si nécessaire

### DIMENSIONS

#### ZORRO MAX

300-400-500W

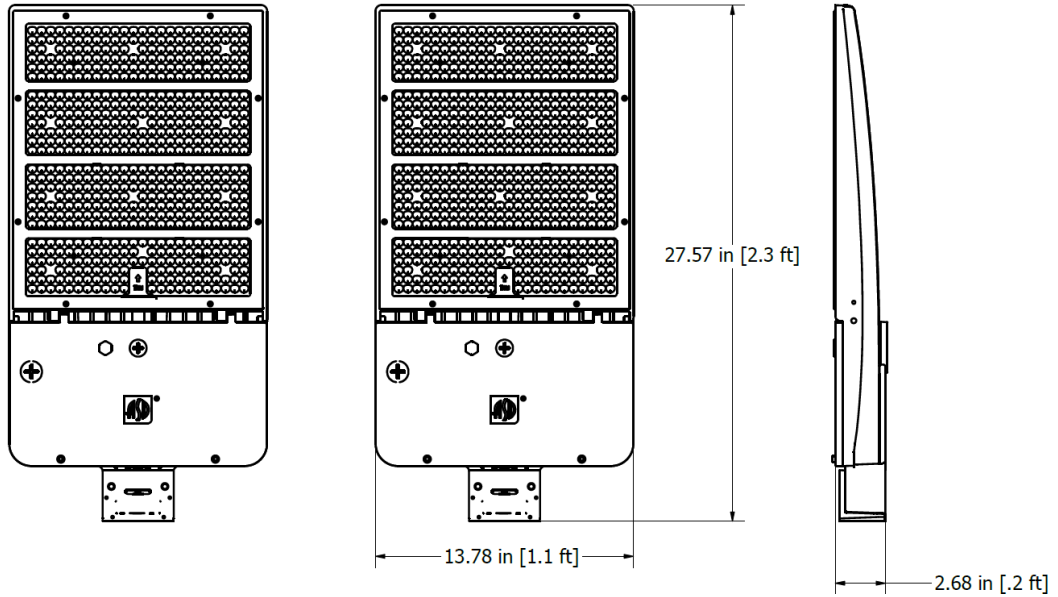

### SCHÉMA DE PERÇAGE DES SUPPORTS

#### EMBOÎTEUR AJUSTABLE

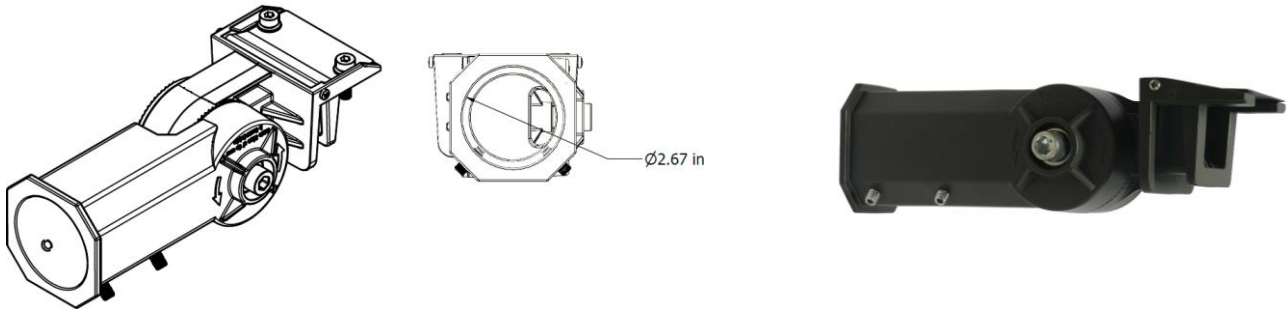

#### YOKE

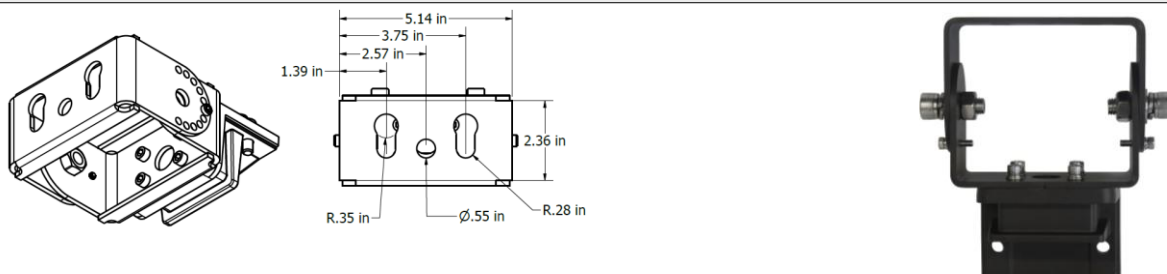

### DIMENSIONS

#### SCHÉMA DE PERÇAGE DES SUPPORTS

#### MONTAGE DIRECT RÉGLABLE

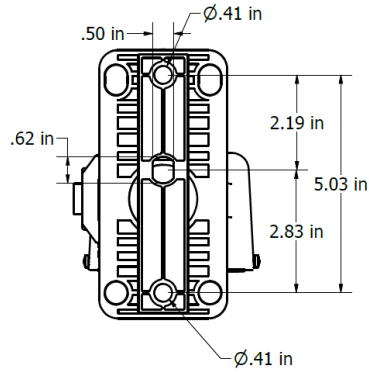
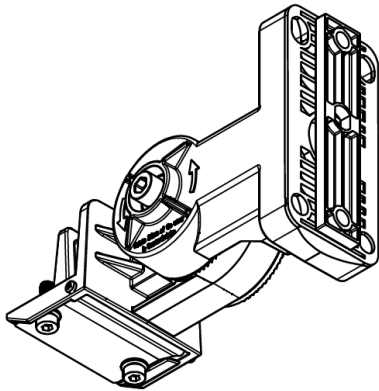

#### U - SUPPORT

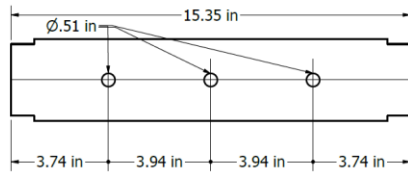
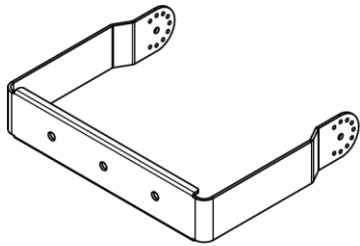

### DISTRIBUTION

T3

T4

T5

Modèle d'éclairage large, légèrement asymétrique vers l'avant

Modèle d'éclairage asymétrique plus large vers l'avant

Modèle d'éclairage circulaire symétrique

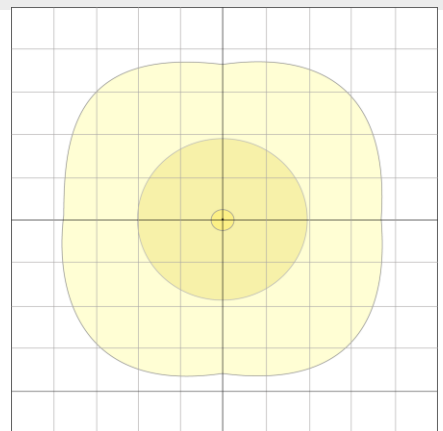
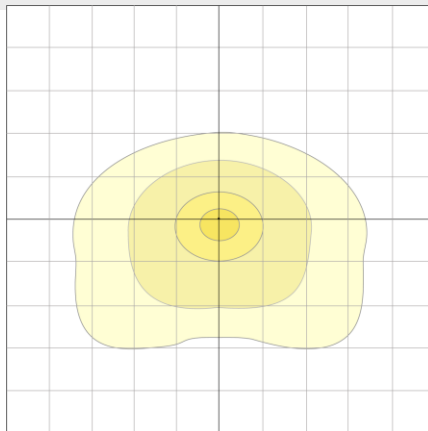
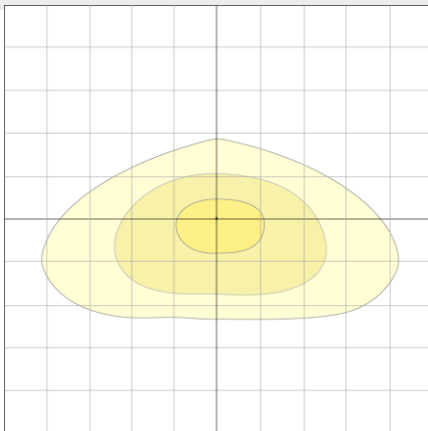

### CONTRÔLE

#### PHOTOCELL

##### CODE DE COMMANDE

##### DESCRIPTION

##### IMAGE

AE-OD-ZRE-PHOTOCELL

Cellule photoélectrique permettant au luminaire de s'allumer ou de s'éteindre automatiquement en fonction de la lumière du soleil.



#### CAPTEUR DE MOUVEMENT

##### CODE DE COMMANDE

##### DESCRIPTION

##### IMAGE

AE-OD-ZRE-MOTIONSENSOR

Détecteur de mouvement à micro-ondes enfichable



### Capteur à micro-ondes

- La lumière s'allume à 100 % lorsqu'un mouvement est détecté dans une zone sélectionnée.
- La lumière s'éteint pendant un temps d'attente après la fin du temps de maintien.
- La lumière peut rester allumée au niveau de la gradation dans l'obscurité

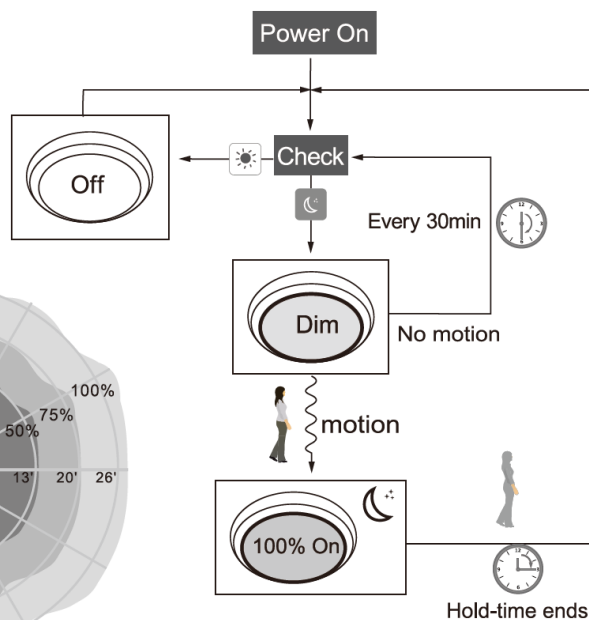
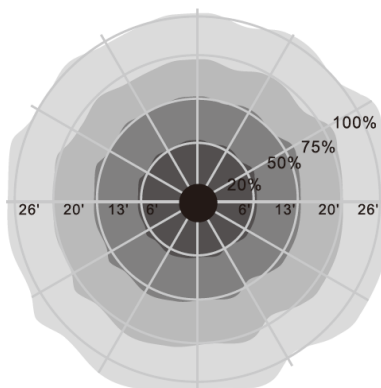
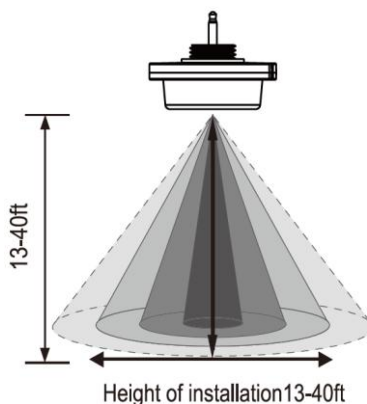

### B-U-G RATING

PUISSANCE	DISTRIBUTION	B-U-G
300W	T3	B5-U0-G5
400w		
500w		

### INFORMATIONS SUR LE POIDS

PUISSANCE	ACCESSOIRES	POIDS
100W	Emboîteur	5.28Kg
	Support direct	5.61Kg
	Fixation de l'étrier	5.01Kg
150W	Emboîteur	5.55Kg
	Support direct	5.87Kg
	Fixation de l'étrier	5.27Kg

### EPA (surface effective projetée)

Fixation						
Compter	Unique	Double 180	Double 90	Triple 90	Triple 120	Quadruple 90
EPA	0.48	0.94	0.92	1.27	1.22	1.42

### ESTIMATION DU LUMEN

La puissance lumineuse varie en fonction du CCT et de l’CRI. Pour estimer le flux lumineux des différentes combinaisons CCT/CRI, utilisez les facteurs de correction indiqués dans le tableau ci-dessous :

#### FACTEURS D'AJUSTEMENT DE L'ESTIMATION DU LUMEN

CCT	3000K	4000K	5000K
8CRI	0.94	1	1.03

### DONNÉES PHOTOMÉTRIQUES

NUMÉRO DE PIÈCE		RÉSUMÉ DES LUMENS ZONAUX			INTENSITÉ LUMINEUSE POLAIRE
AE-OD-ZRX-500W-CA-X-T3-X-X		Zone	Lumens	% Fixture	
Puissance	300W	0-20°	4490.79	9.1	
CCT	4000K	0-30°	9894.46	20.0	
Distribution	T3	0-40°	16974.00	34.3	
		0-60°	33582.02	67.9	
		0-80°	47054.09	95.1	
		0-90°	48558.93	98.1	

DISTRIBUTION DES CÔNES			TRACÉ ISO FOOTCANDLE	
Faisceau central Fc	Largeur du faisceau		Les distances sont exprimées en unités de hauteur de montage 20ft	
4.3ft	642 fc	10.2 ft	35.6 ft	
8.7ft	157 fc	20.7 ft	72.0 ft	
13.0ft	70.3 fc	31.0 ft	107.6 ft	
17.3ft	39.7 fc	41.2 ft	143.2 ft	
21.7ft	25.2 fc	51.7 ft	179.6 ft	
26.0ft	17.6 fc	61.9 ft	215.2 ft	
■ Vert. Spread: 100.0° ■ Horiz. Spread: 152.8°			■ 25 fc ■ 5 fc ■ 20 fc ■ 1 fc ■ 10 fc ■ 0.5 fc	

NUMÉRO DE PIÈCE		RÉSUMÉ DES LUMENS ZONAUX			INTENSITÉ LUMINEUSE POLAIRE
AE-OD-ZRX-500W-CA-X-T3-X-X		Zone	Lumens	% Fixture	
Puissance	400W	0-20°	5640.81	9.1	
CCT	4000K	0-30°	12431.71	20.0	
Distribution	T3	0-40°	21347.07	34.3	
		0-60°	42319.18	68.1	
		0-80°	59297.89	95.4	
		0-90°	61150.33	98.3	

DISTRIBUTION DES CÔNES			TRACÉ ISO FOOTCANDLE	
Faisceau central Fc	Largeur du faisceau		Les distances sont exprimées en unités de hauteur de montage 20ft	
4.3ft	807 fc	10.1 ft	35.2 ft	
8.7ft	197 fc	20.5 ft	71.2 ft	
13.0ft	88.3 fc	30.6 ft	106.4 ft	
17.3ft	49.9 fc	40.7 ft	141.6 ft	
21.7ft	31.7 fc	51.1 ft	177.6 ft	
26.0ft	22.1 fc	61.2 ft	212.8 ft	
■ Vert. Spread: 99.3° ■ Horiz. Spread: 152.5°			■ 25 fc ■ 5 fc ■ 20 fc ■ 1 fc ■ 10 fc ■ 0.5 fc	

### DONNÉES PHOTOMÉTRIQUES

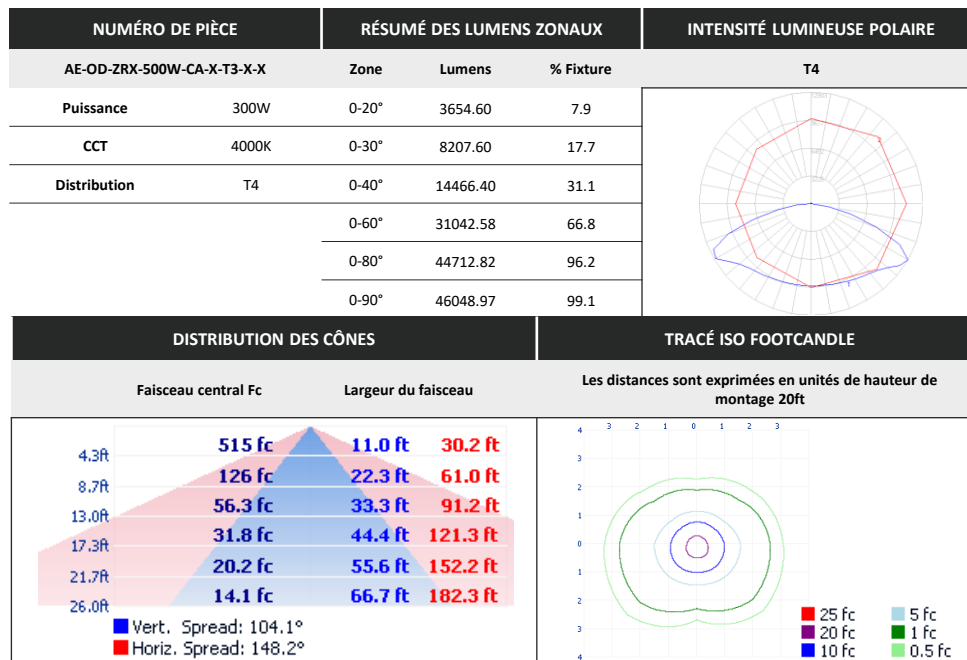
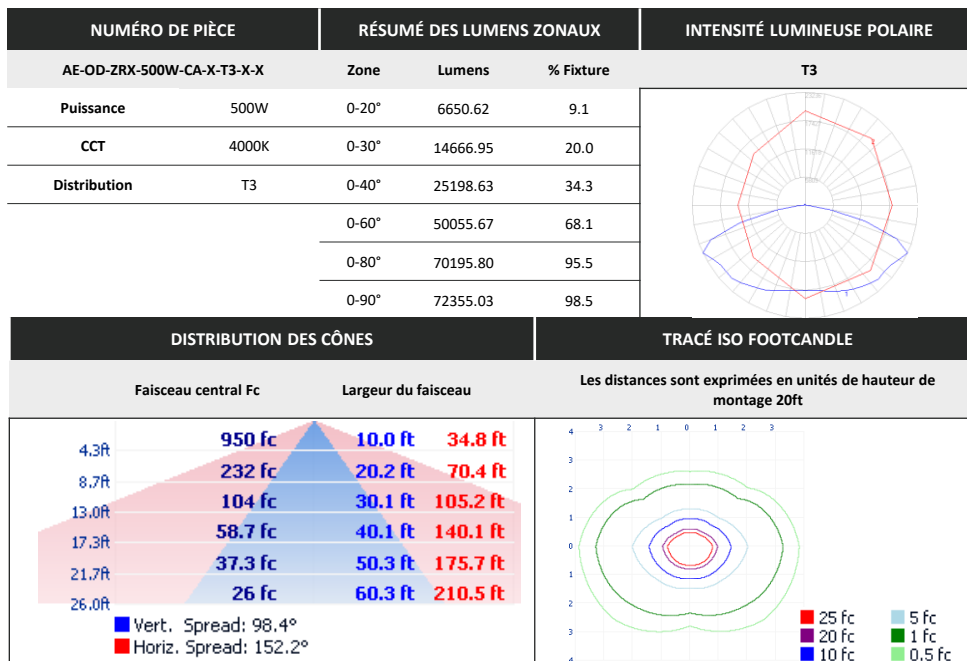

### DONNÉES PHOTOMÉTRIQUES

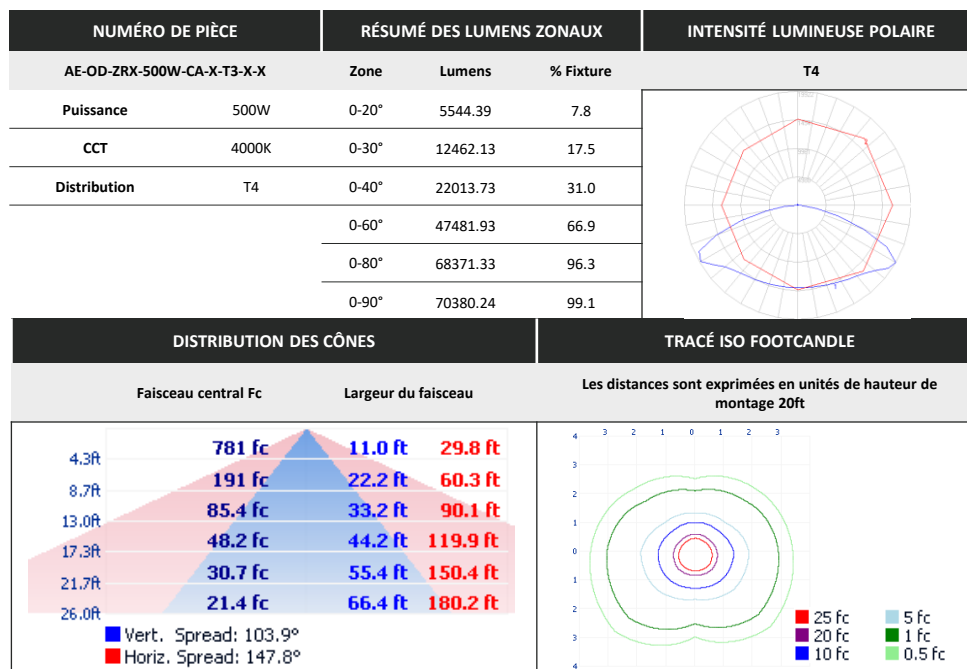
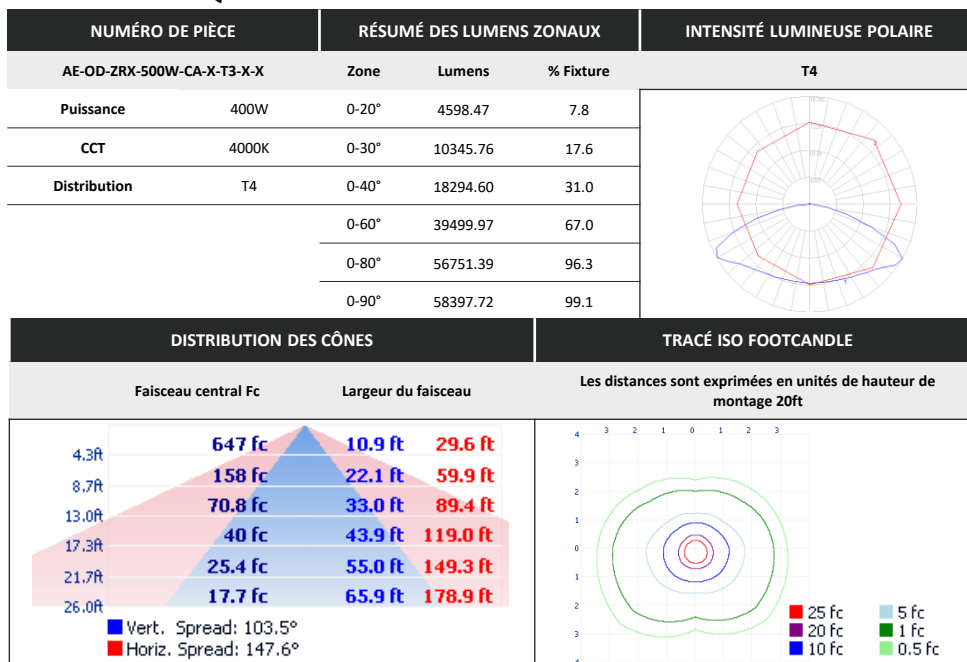

### DONNÉES PHOTOMÉTRIQUES

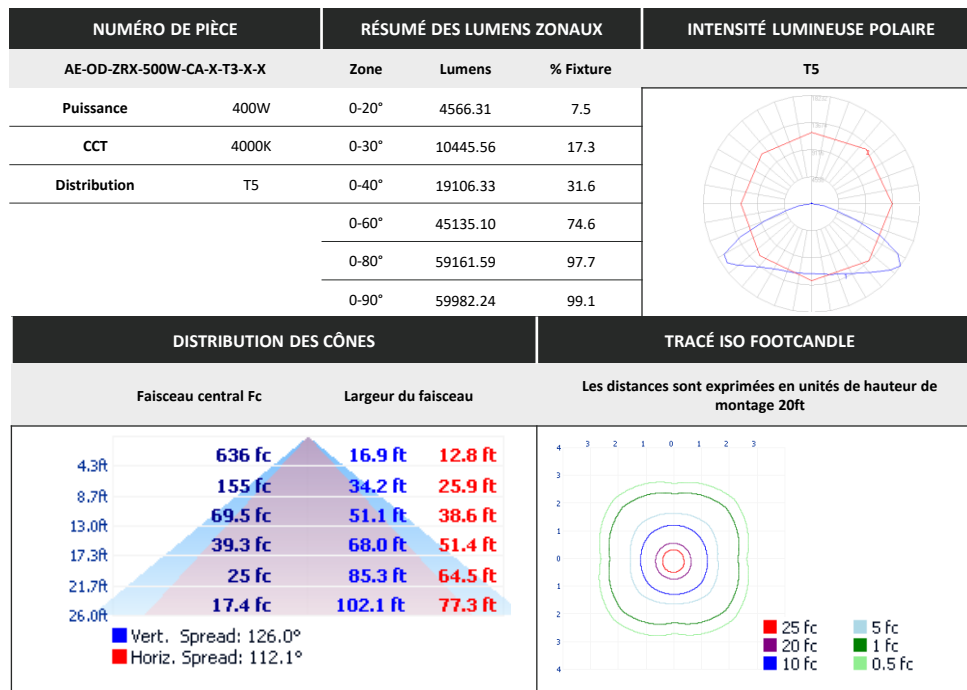
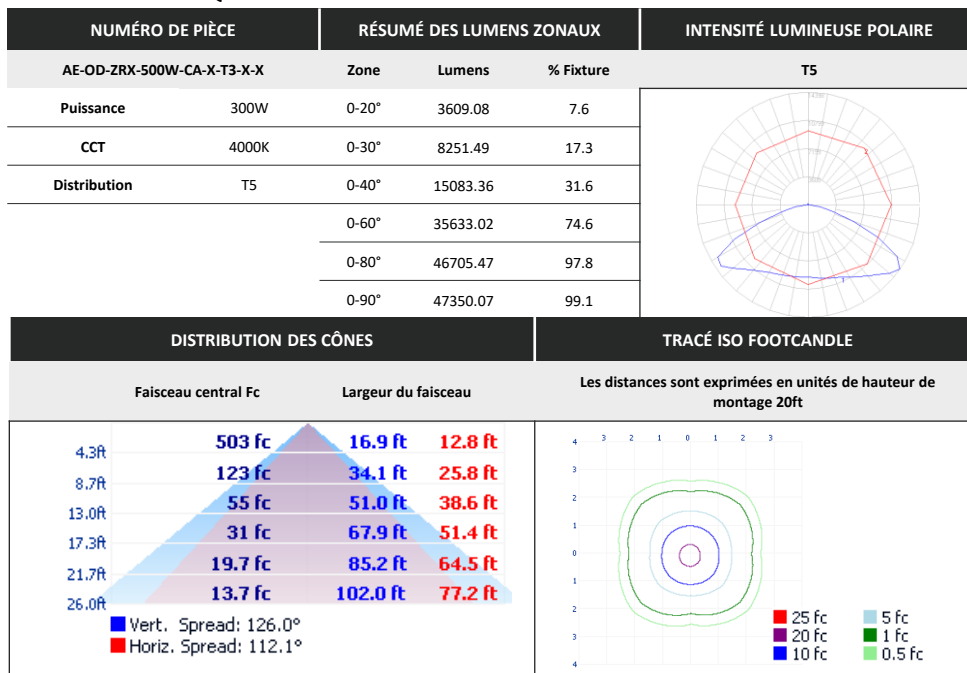

### VUE D'ENSEMBLE



#### Conception innovante

- Boîtier et ailettes en aluminium moulé sous pression pour une meilleure dissipation de la chaleur
- Lentille en polycarbonate très robuste et à haute transmission.



#### Contrôles et accessoires

- Cellule photoélectrique 120-347V
- Détecteur de mouvement
- Bouclier U
- Bouclier latéral

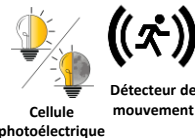

#### Distribution

- T3 | T4 | T5



#### Options multiples

- Trois puissances différentes : 300W, 400W, 500W
- CCT commutable : 30K, 40K et 50K



#### Montages disponibles

- Montage sur poteau rond / carré
- Fixation murale
- Montage en surface



#### Supports

- Emboîteur
- Support à montage direct
- Fixation de l'étrier
- Support de projecteur en U

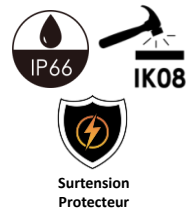

#### Protection de l'environnement

- Résistance à la poussière
- Résistance à l'eau
- Résistant aux chocs
- Protection contre les surtensions de 20KV



#### Tests et certifications

